

CHEMIPON[®] B Series BX

膜片式藥液定量加藥機

延續BA、BB小型加藥機的優點，開發吐出容量
每分鐘達2 Liter以上之小型加藥機，選型更自由！

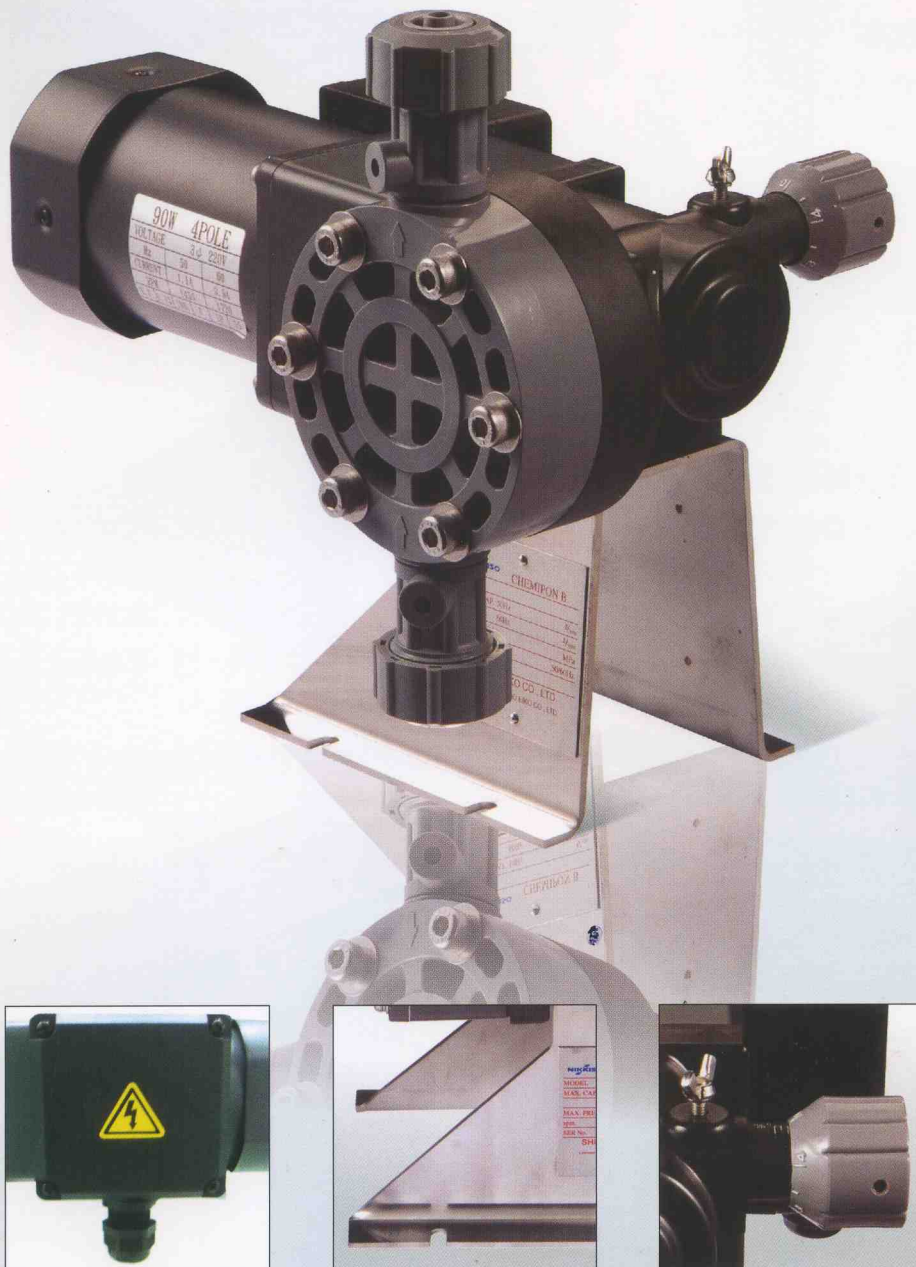

CHEMIPON® B BX系列加藥機

BB系列進化版 - 最大流量2 L/MIN以上!!!

NIKKISO EIKO 累積B系列
30多年的製作經驗及客戶
實際需求新開發之優質加
藥機

- ① 雙凸輪，運轉穩定，精度+/-2%
- ② 調整鈕節距細緻
- ③ 馬達附接線盒，犬幅提昇電氣安全
- ④ 馬達等級提高至F級IP55
- ⑤ 塑鋼外殼，耐蝕性高
- ⑥ 不鏽鋼底座，外型優美

適用於

- ◆ 廢水處理之定量加藥
- ◆ 鍋爐系統之藥劑添加
- ◆ 實驗室之藥液添加
- ◆ 自動套裝設備之定量添加

特點

- ◆ 體積小，易安裝
- ◆ 多樣的本體材質，
可提供使用者最適合輸送液的材質
- ◆ 型式多樣，泵浦吐出量選擇更符合需求
- ◆ 配管方式多元
- ◆ 零件更換簡單，易保養

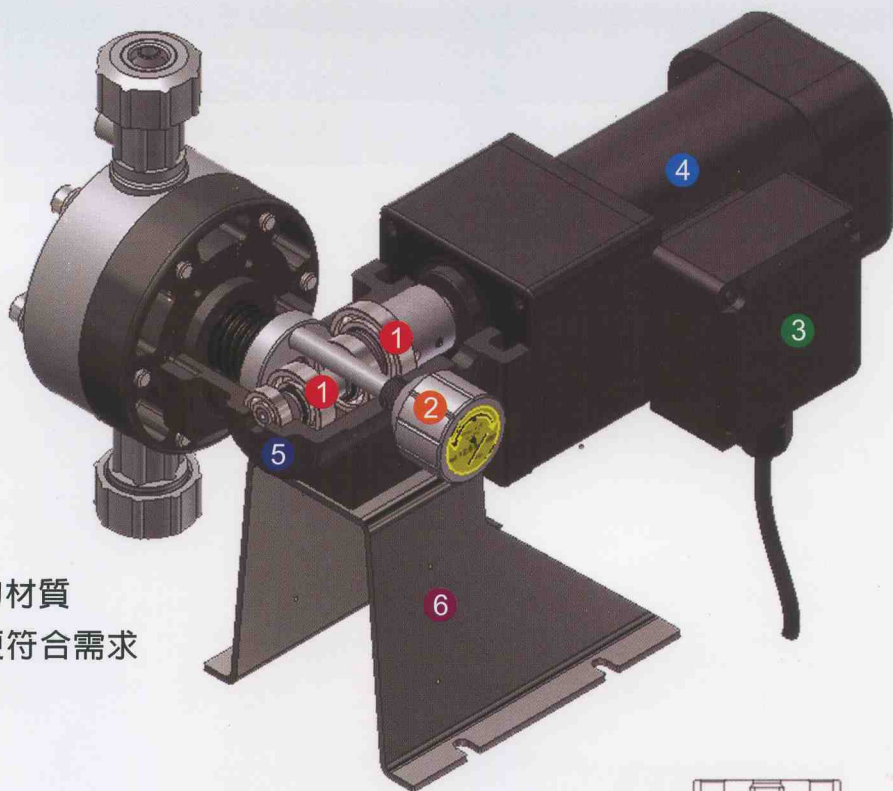

本體材質



PVC



SUS304

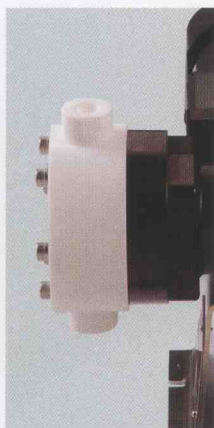

PTFE

接續方式

(PVC例)

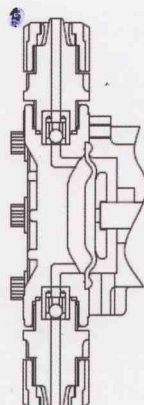

軟管式

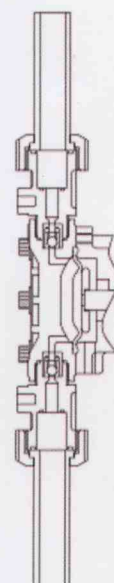

由令式

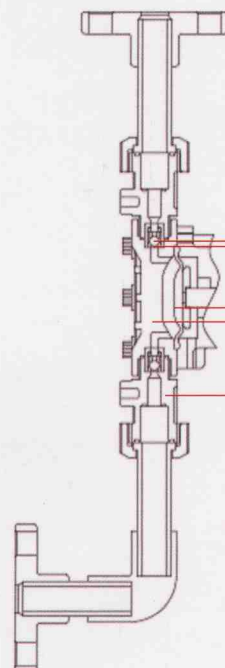

法蘭式

球閥
球座
膜片
本體
接手

BX規格表

型式		BX10		BX20		BX30		BX50		BX70		BX100	
		50Hz	60Hz	50Hz	60Hz	50Hz	60Hz	50Hz	60Hz	50Hz	60Hz	50Hz	60Hz
流量 ml/min	0MPa	320	385	430	530	730	885	1025	1215	1475	1815	2355	2845
	逆止閥通過時	250	300	385	460	640	765	830	1000	1140	1365	1900	2280
	0.3MPa	240	285	380	455	620	745	800	960	1130	1355	1900	2280
	0.5MPa	230	275	370	440	605	725	740	885	1100	1320	1800	2160
	1.0MPa	180	215	340	410	550	660	---	---	---	---	---	---
衝程次數	spm	100	120	75	90	120	144	166	200	75	90	120	144
減速比		1/15		1/20		1/12.5		1/9		1/20		1/12.5	
衝程長度	mm	2		4						8			
膜片直徑	mm	65						84					
馬達出力	W	40						90					

BX型號表示

BX	10	-	P	C	E	-	F	110	SP
①	②	-	③	④	⑤	-	⑥	⑦	⑧

① 系列名

② 尺寸

③ 本體 P: PVC S: SUS304 M: SUS316
D: PVDF T: PTFE

④ 球閥 C: 陶瓷 S: SUS304 M: SUS316

⑤ O型環 / 墊片 E: EPDM F: FPM T: PTFE

⑥ 出入口接續 F: 法蘭式 H: 軟管式
K: 牙口 U: 由令式

⑦ 電源

110: 1Ø 100V(50/60Hz) 110V(60Hz)

120: 1Ø 200V(50/60Hz) 220V(50/60Hz)

320: 3Ø 200V(50/60Hz) 220V(50/60Hz)

338: 3Ø 380V(50/60Hz)

340: 3Ø 400V(50/60Hz) 3Ø 415V(50Hz)

344: 3Ø 440V(60Hz)

⑧ 特殊式樣

材質選定表

泵浦本體	膜片	球閥	球座	接手	適用化學品
PVC	PTFE/ EPDM	陶瓷	FPM/EPDM 或 PVC	PVC	氯化亞鐵、次氯酸鈉、PAC、硫酸、 鹽酸、磷酸、尿素、消泡劑
PVC		SUS304	SUS304	PVC	高分子凝集劑、消石灰混合液、 活性碳混合液、石灰混合液、氫氧化鈉
SUS304		SUS304	SUS304	SUS304	有機溶劑及甲醇等

CHEMIPON® B BX系列加藥機

BX尺寸圖

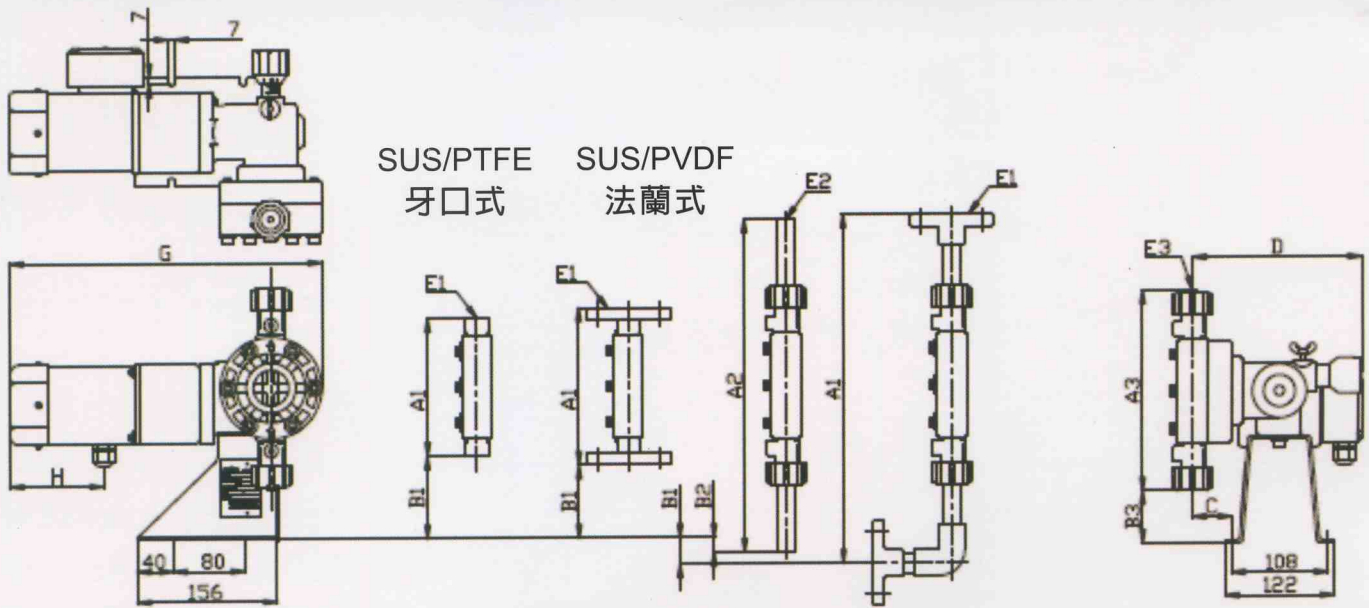

型式 Model		A1	A2	A3	B1	B2	B3	C	D	E1	E2	E3	F	G	H
BX10~30	PVC			178			81	37	183			Ø6IDxØ110D Hose	259	289	80
	SUS/PVDF	176			82			37	183	15A JIS 10K FLANGE			258	293	80
	SUS/PTFE	126			107			37	183	PT 1/4"			233	293	80
BX50	PVC	376	354	214	22	7	63	37	183	15A JIS 10K FLANGE	VP16 UNION	9IDxØ150D Hose	354	289	80
	SUS/PVDF	156			92			38 42	184 188	15A JIS 10K FLANGE			248	293	80
	SUS/PTFE	134			103			38 42	184 188	PT 1/4"			237	293	80
BX70~100	PVC	390	372	232	29	16	54	44	190	15A JIS 10K FLANGE	VP16 UNION	9IDxØ150D Hose	361	348	104
	SUS/PVDF	176			82			43	189	15A JIS 10K FLANGE			258	351	104
	SUS/PTFE	154			93			43	189	PT 3/8"			247	351	104

Unit:mm

BX 配件

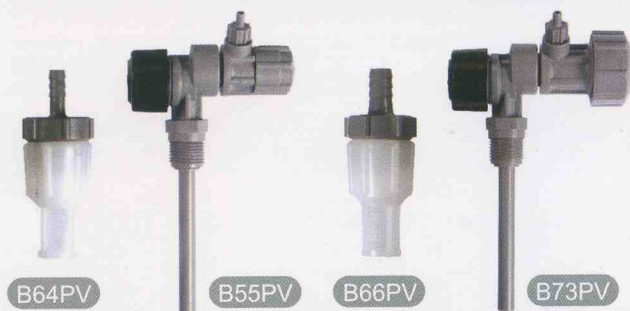

	配件名稱	型號	適用機型
標準配件	虹吸逆止閥	B55PV	BX10~BX30
		B73PV	BX50~BX100
選配件	過 濾 器	B64PV	BX10~BX30
		B66PV	BX50~BX100
選 配 件	底 閥	B63PV	BX10~BX30
		B65PV	BX50~BX100

SHUN EIKO CO., LTD.

NO. 11, KUNG ERH RD., LIN KOU HSIANG,
TAIPEI HSIEN, TAIWAN
TEL: 886-2-26015831 FAX: 886-2-26010230

Licensed by

NIKKISO EIKO CO., LTD.

16-2, NOGUCHIHO 2-CHOME, HIGASHI-MURAYAMA CITY,
TOKYO 189-0022, JAPAN
TEL: 81-42-390-6540 FAX: 81-42-390-6541

台灣總代理

順賀行企業有限公司

台北縣林口鄉工二路11號
電話：(02)26015831(代表號) 傳真：(02)26034798

高雄聯絡處

高雄市三民區大慶街21號
電話：(07)3836990 傳真：(07)3850787